

Preisliste CHF divisio
Liste de prix CHF divisio
Price list CHF for divisio

Die Preise verstehen sich brutto, exkl. MWST.
Tous les prix indiqués dans cette liste sont bruts, hors TVA.
All prices are quoted exclusive of VAT.

Preis- und Produktänderungen vorbehalten.
Sous réserve de modifications des prix et produits.
Prices and product specifications subject to change.



Übersicht Stellwandsystem divisio Aperçu du système de cloison divisio Overview of divisio separating wall system

Wandelemente Standard und schallabsorbierend (Messresultate siehe S. 5)
 Panneaux standards et absorbants phoniquement (résultats du test voir p. 5)
 Standard or sound-absorbing wall elements (test results see p. 5)

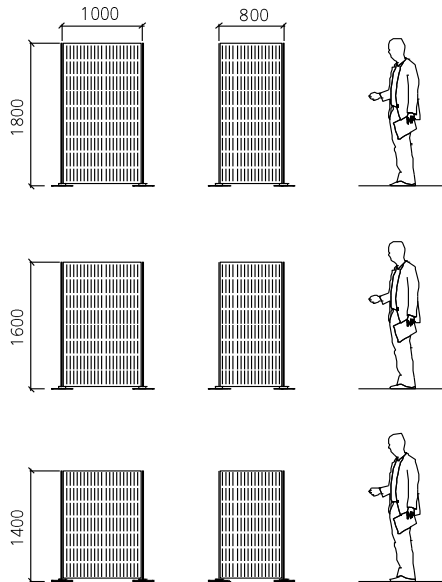

Wandelemente Acrylglas
 Panneaux en verre acrylique
 Plexiglass wall elements

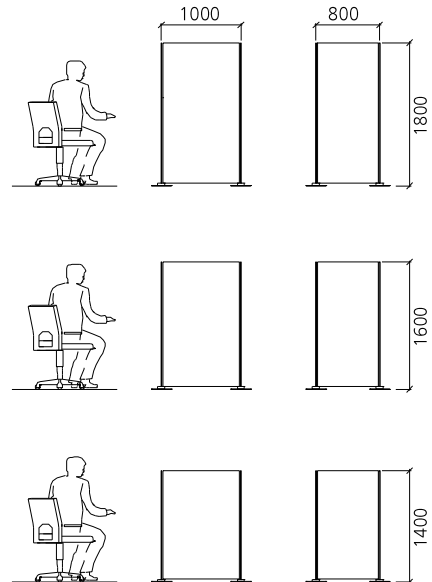

Andere Formate auf Anfrage / D'autres formats sur demande / Other formats on request

Positionierungsmöglichkeiten / Ausführung Säulen
 Variantes de positionnement / exécution supports verticaux
 Positioning possibilities / design of posts

Säule mit Bodenplatte rund / halbrund (nivellierbar)
 Support vertical avec plaque de base ronde / demi-lune (niveau réglable)
 Post with round / semicircular base plate (adjustable)

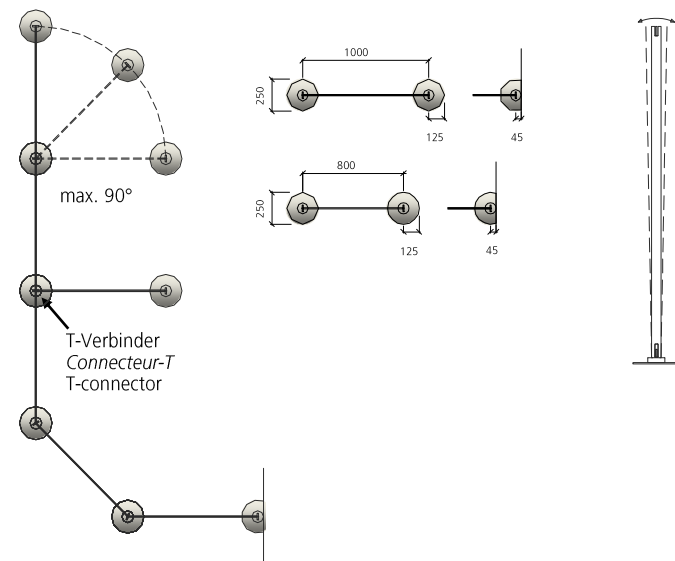

Säule fahrbar
 Support vertical avec pied sur roulettes
 Mobile post

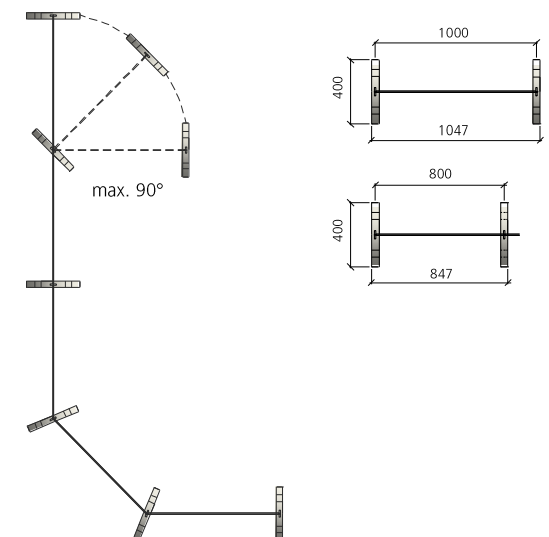

T-Verbinder
 Connecteur-T
 T-Connector



Wandelemente / Panneaux / Wall elements

Ausführung Standard oder schallabsorbierend, gemäss Standardpalette, Profile farblos eloxiert
 Execution standard ou absorbante phoniquement, selon palette standard, profils éloxés naturels
 Standard or sound-absorbing, according to our standard range, natural anodised profiles

Dimensionen Dimensions Dimensions	Materialisierung Matériaux Materials	Standard Standard Standard		schallabsorbierend absorbant phoniquement sound-absorbing	
		CHF/Stk. CHF/pce CHF/unit	Artikel-Nummer N° d'article Item no.	CHF/Stk. CHF/pce CHF/unit	Artikel-Nummer N° d'article Item no.
1800 x 1000 mm	Lackfarbe NCS / vernis NCS / NCS lacquer	497.-	19dwdfs180100.If	761.-	19dwdfa180100.If
	alpi furniert / plaqué alpi / alpi veneer	797.-	19dwdfs180100.fk4	1166.-	19dwdfa180100.fk4
1800 x 800 mm	Lackfarbe NCS / vernis NCS / NCS lacquer	480.-	19dwdfs18080.If	713.-	19dwdfa18080.If
	alpi furniert / plaqué alpi / alpi veneer	733.-	19dwdfs18080.fk4	1063.-	19dwdfa18080.fk4
1600 x 1000 mm	Lackfarbe NCS / vernis NCS / NCS lacquer	480.-	19dwdfs160100.If	728.-	19dwdfa160100.If
	alpi furniert / plaqué alpi / alpi veneer	754.-	19dwdfs160100.fk4	1103.-	19dwdfa160100.fk4
1600 x 800 mm	Lackfarbe NCS / vernis NCS / NCS lacquer	465.-	19dwdfs16080.If	684.-	19dwdf16080.If
	alpi furniert / plaqué alpi / alpi veneer	698.-	19dwdfs16080.fk4	1008.-	19dwdfa16080.fk4
1400 x 1000 mm	Lackfarbe NCS / vernis NCS / NCS lacquer	470.-	19dwdfs140100.If	698.-	19dwdfa140100.If
	alpi furniert / plaqué alpi / alpi veneer	718.-	19dwdfs140100.fk4	1043.-	19dwdfa140100.fk4
1400 x 800 mm	Lackfarbe NCS / vernis NCS / NCS lacquer	457.-	19dwdfs14080.If	661.-	19dwdfa14080.If
	alpi furniert / plaqué alpi / alpi veneer	668.-	19dwdfs14080.fk4	962.-	19dwdf14080.fk4

Wandelemente Acrylglas / Panneaux verre acrylique / Wall elements plexiglass

Ausführung farblos und cherry rot, transluzent, beidseitig satiniert, Profile farblos eloxiert
 Execution incolore et cherry rouge, translucide, satinée double face, profils éloxés naturels
 Colourless and cherry red, translucent, frosted on both sides, colourless anodised profiles

Dimensionen Dimensions Dimensions	Materialisierung Matériaux Materials	CHF/Stk. CHF/pce CHF/unit	Artikel-Nummer N° d'article Item no.
1800 x 1000 mm	farblos / incolore / colourless	606.-	19dwdfp180100.f
	cherry rot / cherry rouge / cherry red	660.-	19dwdfp180100.c
1800 x 800 mm	farblos / incolore / colourless	565.-	19dwdfp18080.f
	cherry rot / cherry rouge / cherry red	601.-	19dwdfp18090.c
1600 x 1000 mm	farblos / incolore / colourless	577.-	19dwdfp160100.f
	cherry rot / cherry rouge / cherry red	628.-	19dwdfp160100.c
1600 x 800 mm	farblos / incolore / colourless	535.-	19dwdfp16080.f
	cherry rot / cherry rouge / cherry red	570.-	19dwdfp16080.c
1400 x 1000 mm	farblos / incolore / colourless	548.-	19dwdfp140100.f
	cherry rot / cherry rouge / cherry red	603.-	19dwdfp140100.c
1400 x 800 mm	farblos / incolore / colourless	507.-	19dwdfp14080.f
	cherry rot / cherry rouge / cherry red	545.-	19dwdfp14080.c

Regal / Étagère / Shelf

Ausführung in Lackfarbe NCS und Echtholz furnier gemäss Standardpalette, Profile farblos eloxiert, ohne Tablar
 Execution vernis NCS et placage bois véritable selon palette standard, profils éloxés naturels, sans rayon
 NCS lacquer or real wood veneer from our standard range, natural anodised profiles, without shelf board

Dimensionen Dimensions Dimensions	Materialisierung Matériaux Materials	CHF/Stk. CHF/pce CHF/unit	Artikel-Nummer N° d'article Item no.
1800 x 1000 mm	Lackfarbe NCS / vernis NCS / NCS lacquer	507.-	19dwdr001.If
	alpi furniert / plaqué alpi / alpi veneer	774.-	19dwdr001.fk4
Tablar Regal Rayon étagère Shelf board	Aluminium farblos eloxiert, höhenverstellbar Aluminium éloxé naturel, réglable en hauteur Natural anodised aluminium, height-adjustable	836 x 330 mm 123.-	19dwdr003

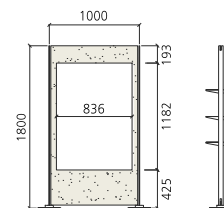

Säulen / Supports verticaux / Posts

Ausführung Aluminium farblos eloxiert, Bodenplatte pulverbeschichtet schwarz matt, nivellierbar
 Execution aluminium éloxé naturel, plaque de base thermolaquée noir mat, niveau réglable
 Natural anodised aluminium, powder-coated base plate, black matte, adjustable

Höhe Säulen Hauteur supports Height of posts	Ausführung Execution Execution	CHF/Stk. CHF/pce CHF/unit	Artikel-Nummer N° d'article Item no.
1800 mm	Bodenplatte rund / plaque de base ronde / round base plate	228.-	19dws180r
	Bodenplatte halbrund / plaque de base demi-Lune / semicircular base plate	238.-	19dws180hr
	Fahrbar / roulant / mobile	209.-	19dws180f
1600 mm	Bodenplatte rund / plaque de base ronde / base plate round	218.-	19dws160r
	Bodenplatte halbrund / plaque de base demi-Lune / base plate semicircular	228.-	19dws160hr
	Fahrbar / roulant / mobile	199.-	19dws160f
1400 mm	Bodenplatte rund / plaque de base ronde / base plate round	214.-	19dws140r
	Bodenplatte halbrund / plaque de base demi-Lune / base plate semicircular	224.-	19dws140hr
	Fahrbar / roulant / mobile	196.-	19dws140f
T-Verbinder Connecteur-T T-connector	Aluminium farblos eloxiert Aluminium éloxé naturel Natural anodised aluminium	83.-/Set	19dws011



Zubehör / Accessoires / Accessories



Prospektablage A4 / A5
 Présentoir à prospectus A4 / A5
 Brochure shelves A4 / A5



U-Taschen Acrylglas A4 / A3
 Présentoir-U verre acrylique A4 / A3
 Plexiglass U-racks A4 / A3

Träger U-Taschen
 Support présentoir-U
 Suspension bracket for U-rack

Garnitur Tragprofile
 Garniture profils de suspension
 Set of suspension bracket profiles



Beispiel Set 16
 Exemple set 16
 Example set 16

Prospektablagen und U-Taschen können nur bei Wandelementen von 1000 mm verwendet werden; eine beidseitige Bestückung der Wandelemente ist möglich. Pro Seite wird zwingend eine Garnitur Tragprofile benötigt (für Prospektablagen). Für U-Taschen braucht es zusätzlich einen Träger U-Taschen (max. 2 Stk.). Bei einem Innenwinkel der Wandelemente von 90° können die Zubehörteile nicht angebracht werden.

Présentoirs à prospectus et présentoirs-U ne sont applicables que sur les panneaux d'une largeur de 1000 mm, suspension possible des deux côtés du panneau. Une garniture de profils de suspension est nécessaire par côté. Pour les présentoirs-U, un support présentoir-U supplémentaire est requis (max. 2 pcs). L'utilisation d'accessoires n'est pas possible en cas d'un angle de cloison intérieure de 90°.

Brochure shelves and U-racks can only be used on element widths of 1000 mm and be fitted on both sides of the wall elements. You will need a set of suspension bracket profiles on each side. For U-racks you will also need one U-rack suspension bracket (max. 2 pcs). Use of accessories is not possible in case of wall elements with an interior angle of 90°.

Sets mit Prospektablagen und U-Taschen / Sets avec présentoirs à prospectus et présentoirs-U / Sets with brochure shelves and U-racks

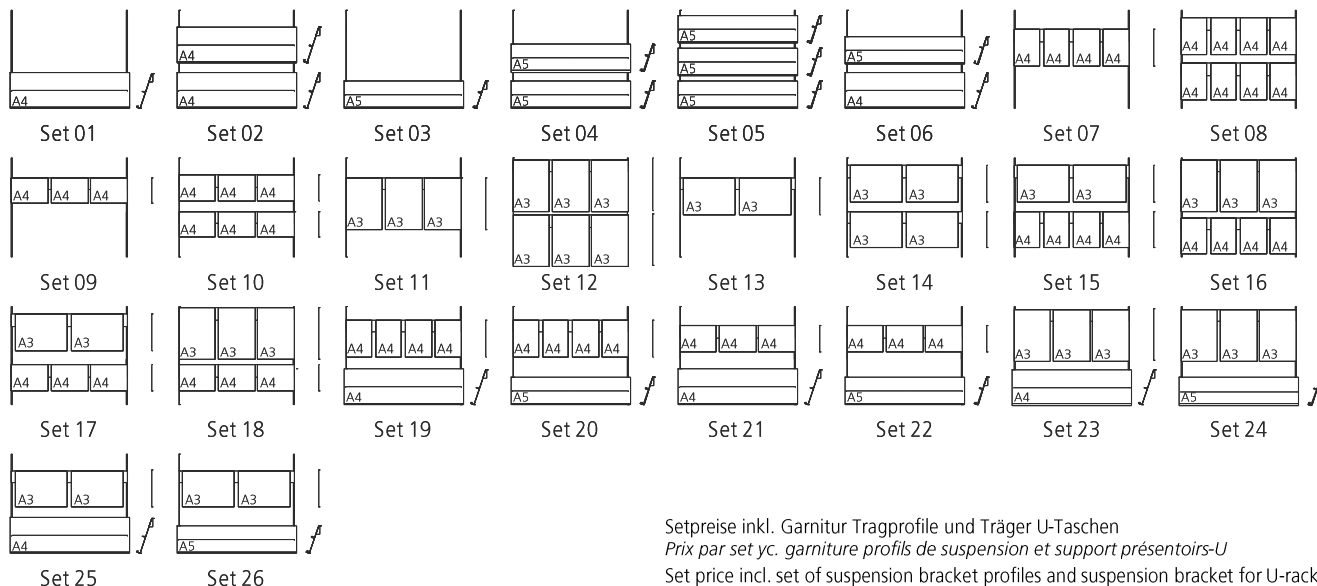

Setpreise inkl. Garnitur Tragprofile und Träger U-Taschen
 Prix par set y.c. garniture profils de suspension et support présentoirs-U
 Set price incl. set of suspension bracket profiles and suspension bracket for U-rack

Einzelpreise / Prix par pièce / Unit prices

Bezeichnung Désignation Designation	CHF/Stk. CHF/pc CHF/unit	Artikel-Nummer N° d'article Item no.
Prospektablage A4 Présentoir à prospectus A4 Brochure shelves A4	131.-	19dwdzp001
Prospektablage A5 Présentoir à prospectus A5 Brochure shelves A5	125.-	19dwdzp002
U-Tasche A4 hoch Présentoir-U A4 portrait U-pocket A4 portrait	27.-	19dwdzp010
U-Tasche A4 quer Présentoir-U A4 paysage U-pocket A4 landscape	32.-	19dwdzp011
U-Tasche A3 hoch Présentoir-U A3 portrait U-pocket A3 portrait	48.-	19dwdzp008
U-Tasche A3 quer Présentoir-U A3 paysage U-pocket A3 landscape	66.-	19dwdzp009
Garnitur Tragprofile Garniture profils de suspension Set of suspension bracket profiles	201.-	19dwdzp004
Träger U-Taschen Support présentoir-U Suspension bracket for U-rack	48.-	19dwdzp007

Set-Nummer N° du set Set no.	CHF/Set CHF/set CHF/set	Artikel-Nummer N° d'article Item no.
01	332.-	19dwdzs01
02	464.-	19dwdzs02
03	326.-	19dwdzs03
04	450.-	19dwdzs04
05	575.-	19dwdzs05
06	457.-	19dwdzs06
07	349.-	19dwdzs07
08	495.-	19dwdzs08
09	341.-	19dwdzs09
10	478.-	19dwdzs10
11	390.-	19dwdzs11
12	580.-	19dwdzs12
13	379.-	19dwdzs13
14	555.-	19dwdzs14
15	525.-	19dwdzs15
16	538.-	19dwdzs16
17	518.-	19dwdzs17
18	530.-	19dwdzs18
19	480.-	19dwdzs19
20	473.-	19dwdzs20
21	472.-	19dwdzs21
22	465.-	19dwdzs22
23	522.-	19dwdzs23
24	515.-	19dwdzs24
25	510.-	19dwdzs25
26	503.-	19dwdzs26

Plakatschiene
 Profil d'affiche
 Poster rail



Bezeichnung Désignation Designation	CHF/Set CHF/set CHF/set	Artikel-Nummer N° d'article Item no.
Plakatschiene 925 mm (F4/A0) Profil d'affiche 925 mm (F4/A0) Poster rail 925 mm (F4/A0)	118.-	19dwdzp012
Plakatschiene 614 mm (A1/A2) Profil d'affiche 614 mm (A1/A2) Poster rail 614 mm (A1/A2)	118.-	19dwdzp015

Information Formate /
formats / formats:

F4 = 905 x 641 mm
 A0 = 841 x 1189 mm
 A1 = 594 x 841 mm
 A2 = 420 x 594 mm

Minimale Elementbreite von 1000 mm für die Plakatschiene 925 mm

Panneau d'une largeur minimum de 1000 mm pour le profil d'affiche 925

Minimum width of wall element 1000 mm for 925 mm poster rail

Leuchte
 Luminaire
 Light

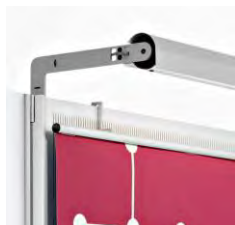

Beleuchtungselement einseitig
 Illumination d'un côté
 Lighting element on one side



Beleuchtungselement beidseitig
 Illumination des deux côtés
 Lighting element on both sides



Beleuchtungselemente gekoppelt
 Éclairage en réseau
 Linked lighting elements

Leuchte nur auf Elementbreite von 1000 mm anwendbar. Kann bei Wandelementen mit Innenwinkel von 90° nicht verwendet werden.

Luminaire applicable uniquement sur largeur du panneau de 1000 mm. L'utilisation n'est pas possible en cas d'un angle de cloison intérieur de 90°.

Lights can only be installed on element widths of 1000 mm. Utilisation is not possible in case of wall elements with an interior angle of 90°.

Bezeichnung Désignation Designation	CHF/Stk. CHF/pce CHF/unit	Artikel-Nummer N° d'article Item no.
Leuchte / luminaire / light	467.-	19dwdzl100
Anschlusskabel / câble de jonction / connecting cable vertical	42.-	19dwdzl200
Verbindungskabel / câble de jonction vertical / junction cable vertical	17.-	19dwdzl300
Ersatz-Leuchtstoffröhre / tube de réserve fluorescent / fluorescent tube, replacement	13.-	19ellesl302

**Für Fragen und Informationen:
 Pour questions et informations:
 For questions and information:**

Gehri AG
 Seidengasse 7
 CH-3270 Aarberg

Planung und Produktion
 von Raumeinrichtungen

Conception et fabrication
 d'aménagements intérieurs

Conception and production
 of interior design

Fon: +41 (0)32 392 44 44
 Fax: +41 (0)32 392 47 32
 Mail: info@gehri.ch
 Web: www.gehri.ch

Die AGB der Gehri AG sind Bestandteil dieser Preisliste. Es gelten die Konditionen gemäss Folgeseite.
 Les CG font partie intégrante de cette liste de prix et s'appliquent selon la page suivante.

The General Terms and Conditions are an integral part of the price list. For applicable conditions see next page.

Messresultate / Résultats du test / Test results

divisio schallabsorbierend ist getestet nach ISO 354
 divisio absorbant phoniquement est testé selon ISO 354
 divisio sound-absorbing has been tested according to ISO 354



S Schweizerischer Prüfstellendienst
 T Service suisse d'essai
 S Servizio di prova in svizzera
 S Swiss Testing Service

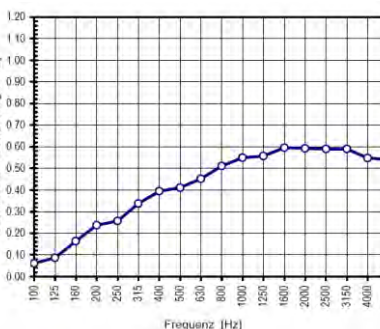

Konditionen

Die Preise verstehen sich exkl. MWST.

Rabatt-Abstufungen: Bei Bestellung von Wandelementen mit gleicher Materialisierung gilt auf die Gesamtsumme aller Artikel

- ab 5 Elementen: 3 % Rabatt
- ab 15 Elementen: 6 % Rabatt

Lieferung und Montage: Sie können aus folgenden drei Varianten wählen:

- **Variante 1: Preis ab Werk (Selbstabholung / Selbstmontage):** Preise gemäss Preisliste
- **Variante 2: Lieferung ohne Montage (Selbstmontage, Lieferung Schweiz):** Versandkostenzuschlag von CHF 30.- pro Wandelement für die Lieferung durch ein externes Transportunternehmen. Bei Bestellung von einem einzigen Wandelement erheben wir einen Kleinmengenzuschlag von CHF 20.-. Lieferung gegen Vorauszahlung.
- **Variante 3: Lieferung und Montage durch Gehri AG (Schweiz):**
 - Lieferzuschlag pauschal von CHF 155.- für CO₂-Lieferkoordination (60% Rabatt auf Lieferzuschlag, da der Liefertermin durch Gehri AG vorgegeben und mit anderen Aufträgen in der Region koordiniert wird)
 - Lieferzuschlag pauschal von CHF 390.- für Liefertermine nach Kundenwunsch (Preisänderungen für spezielle Lieferanforderungen bleiben vorbehalten)
 - Montagezuschlag von CHF 28.- pro Wandelement (beide Varianten)

Auslandlieferungen: auf Anfrage (Richtpreise: CH 150.- / € 95.- pro Wandelement für Lieferung nach D, F, I, A, NL, L, B). Lieferung gegen Vorauszahlung.

Lieferfrist: ca. 6 Wochen

Zahlungsbedingungen: 30 Tage netto ab Rechnungseingang

Preis- und Produktänderungen vorbehalten. Stand: August 2017

Conditions

Tous les prix indiqués dans cette liste de prix sont hors TVA.

Rabais: Pour la commande d'éléments avec la même finition, un rabais dégressif est applicable comme suit:

- dès 5 éléments: 3 %
- dès 15 éléments: 6 %

Livraison et montage: Trois variantes sont possibles:

- **Variante 1: Prix d'usine (transport et montage par vos soins):** Prix indiqués dans la liste de prix
- **Variante 2: Livraison sans montage (Suisse):** CHF 30.- par élément et supplément de CHF 20.- lors de la commande d'un seul élément. Livraison effectuée par une entreprise de transport externe. Livraison uniquement contre paiement anticipé.
- **Variante 3: Livraison et montage par Gehri AG (Suisse):**
 - Supplément de CHF 155.- pour coordination de livraison CO₂ (60 % de rabais sur le supplément de livraison; Gehri fixera la date de livraison en fonction d'autres livraisons qui auront lieu dans votre région)
 - Supplément de CHF 390.- pour la livraison globale, date de livraison choisie par vos soins (sous réserve de modifications de prix pour des conditions spéciales)
 - Supplément de CHF 28.- par élément pour le montage

Livraisons à l'étranger: sur demande (prix approximatif de CHF 150.- / € 95.- par élément, destinations D, F, I, A, NL, L, B). Livraison uniquement contre paiement anticipé.

Délai de livraison: env. 6 semaines

Conditions de paiement: 30 jours nets à compter de la date d'émission de la facture

Sous réserve de modifications des prix et produits. Etablie en août 2017.

Terms and conditions

All prices are quoted exclusive of VAT.

Discounts: When ordering wall elements of the same material, the following discounts are granted on the total amount of items bought:

- 5 elements or more: 3 %
- 15 elements or more: 6 %

Delivery and assembly: Choose one of the following three options:

- **Option 1: Price ex works (collection and assembly by customer):** Prices quoted in the price list
- **Option 2: Delivery without assembly (assembly by customer, delivery within Switzerland):** We charge a shipping fee of CHF 30.- per wall element on goods delivered by an external forwarding company. Low quantity surcharge of CHF 20.- charged for orders of 1 wall element only. Delivery upon prepayment.
- **Option 3: Delivery and assembly by Gehri AG (Switzerland):**
 - Lump-sum delivery surcharge of CHF 155.- for CO₂ delivery coordination (60 % discount on delivery surcharge since Gehri AG specifies and coordinates the date of delivery with other orders in the region)
 - Lump-sum delivery surcharge of CHF 390.- for delivery on a date specified by the customer (prices for special delivery requirements may vary)
 - In either case, we charge an assembly surcharge of CHF 28.- per wall element

Delivery abroad: on request (approximately CHF 150.- / € 95.- per wall element charged for deliveries to D, F, I, A, NL, L, B). Delivery upon prepayment.

Term of delivery: ca. 6 weeks

Terms of payment: 30 days net from date of invoice received

Prices and products subject to change. Last update: August 2017